

GE
Security

Cyberdome II – Telecamera con Brandeggio e Zoom Integrati Guida Introduzione Prodotto



Informazioni Prodotto

Descrizione Prodotto:

Cyberdome II ridisegna la nuova piattaforma della Dome con brandeggio e zoom più venduta con funzioni avanzate.

Codice Prodotto:

Differenti Codici a seconda del numero di ingressi e degli hard disk.

Introduzione Prodotto:

Cyberdome II grazie alle sue funzioni avanzate, la maggiore affidabilità e la compatibilità verso altri sistemi, rinnova la linea di telecamera Dome più vendute.

Cyberdome II offre un'ampia scelta di moduli telecamere, custodie e accessori che ne permette l'utilizzo nelle più svariate applicazioni.

Disponibilità Prodotto:

Il prodotto è disponibile per l'ordine

Documenti Aggiuntivi:

I seguenti documenti possono essere scaricati dal sito www.gesecurity.it

Leaflet Cyberdome II
Manuale di Installazione in Italiano
Manuale Utente in Italiano
Configuratore
Mappa di Programmazione
Corso Cyberdome II

Descrizione Funzioni

Generalità

La nuova serie Cyberdome II presenta delle caratteristiche decisamente più avanzate e complete rispetto alla conosciutissima e vendutissima famiglia Cyberdome.

Cyberdome II, è programmabile tramite un semplice e intuitivo menu a schermo protetto da password dove è possibile andare a programmare (se necessario) tutti i parametri della Telecamera.

E' possibile gestire sino a 128 preset, 4 shadow Tour e 4 Preset Tour. La precisione della nuova dome è stata ulteriormente migliorata portandola a $\pm 0,1$ gradi, la velocità massima che si riesce a raggiungere è di 340° al secondo. La custodia per esterno, con l'opzione riscaldatore, ha una temperatura di funzionamento da -40°C a + 50°C.

Custodia Intelligente

I moduli telecamera della serie Cyberdome II vengono alloggiati nella custodia avanzata (CYB), dove viene memorizzata la programmazione che così è presente sia nella custodia che nel corpo telecamera. La Custodia rende inoltre disponibili 4 ingressi e 2 uscite di allarme. I nuovi moduli telecamere hanno la medesima tipologia di innesto che è presente nei modelli Cyberdome così da rendere retro-compatibile sia il modulo telecamera che la custodia.

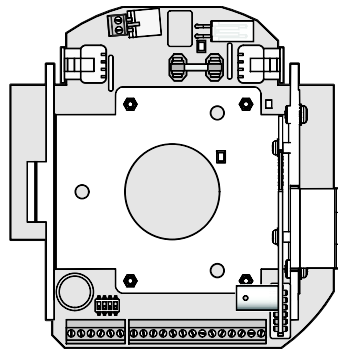

5 Moduli Telecamera compatibili per qualsiasi tipo di montaggio.

Colori 22X
Day/Night 18X
Day/Night 23X – WDR
Day/Night 26X
Day/Night 36X – WDR

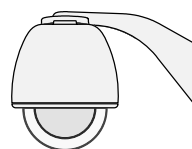
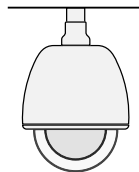
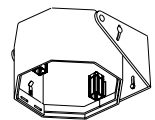
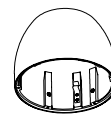
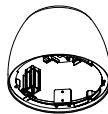
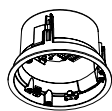

Multi Protocollo Selezionabile Tramite Dip-Switch

Cyberdome II può essere gestita da diversi protocolli in modo da poter essere facilmente installate in sistemi esistenti .

I protocolli attualmente disponibili sono:

- 1) GE Digiplex RS-422
- 2) GE Impac RS-485
- 3) GE ASCII RS-422
- 4) Pelco D
- 5) Pelco P
- 6) Ultack
- 7) BBV
- 8) VCL
- 9) Panasonic
- 10) Vicon
- 11) AD
- 12) AD Manchester
- 13) Bosh
- 14) Bosh biphase
- 15) Coaxitron
- 16) KD6

Privacy Masking Sferico

Nuovo metodo per il privacy masking permette una reale rappresentazione 3D della visualizzazione della telecamera e la correzione dello spostamento della maschera causato dall'angolo verticale.

Switch Day-Night e Controllo Colore

Lo switch da bianco nero a colori può essere gestito in differenti modi:

- 1) Manuale tramite la tastiera KTD-405U
- 2) Tramite il sensore della telecamera
- 3) Tramite un sensore posizionato sul braccio del brandeggio verticale. (In questo caso si può settare il livello di switch compreso tra il valore 1 e il valore 9)

Anche il controllo del colore ha diverse selezioni predefinite, è inoltre possibile personalizzare manualmente l'impostazione agendo direttamente sulle componenti di rosso e blu del colore.

Moduli Telecamera WDR

Questa opzione presente sui moduli telecamera Day/Night 23X e 36X permette di visualizzare le immagini con ottimi risultati, nelle scene ad alto contrasto; correggendo l'effetto di controluce. In particolare viene effettuato un doppio campionamento per ogni singola immagine, uno sovraesposto e uno sottoesposto, l'immagine poi composta dalle due è la migliore risultante del doppio campionamento, in modo da avere sempre a disposizione la migliore immagine possibile. Nelle immagini sotto viene riportato un esempio in condizioni di controluce limite.

Immagine con WDR in OFF



Immagine con WDR in ON



Informazioni Sulla Composizione dei Codici

Con Cyberdome II viene resa disponibile un'utility di configurazione per selezionare il codice corretto da ordinare a seconda della configurazione necessaria.

Comunque per semplificare la comprensione del codice, di seguito ne viene spiegata la sintassi:

CY - -

Modello

- S Select
- B Standard

Custodia

- F Incasso
- FP Plenum Rated Incasso
- H Pendente
- HE Pendente da Esterno
- C Parete
- CE Parete da Esterno
- D Heavy Duty
- DE Heavy Duty da Esterno
- R Rugged
- RE Rugged da Esterno

Calotta

- 3 Trasparente Acrilico
- 4 Fumè Acrilico
- 6 Cromato acrilico
- 7 Dorato acrilico
- 8 Policarbonato Trasparente
- 9 Policarbonato Fumè

Modulo Telecamera

- C22P Telecamera Select a Colori 22X
- D18P Telecamera Day/Night 18X
- D23P Telecamera Day/Night 23X WDR
- D26P Telecamera Day/Night 26X
- D36P Telecamera Day/Night 36X WDR